

## Szafka narożna 90° pod zlew - drzwi składane [DNZ01] – łączona na mimośrod

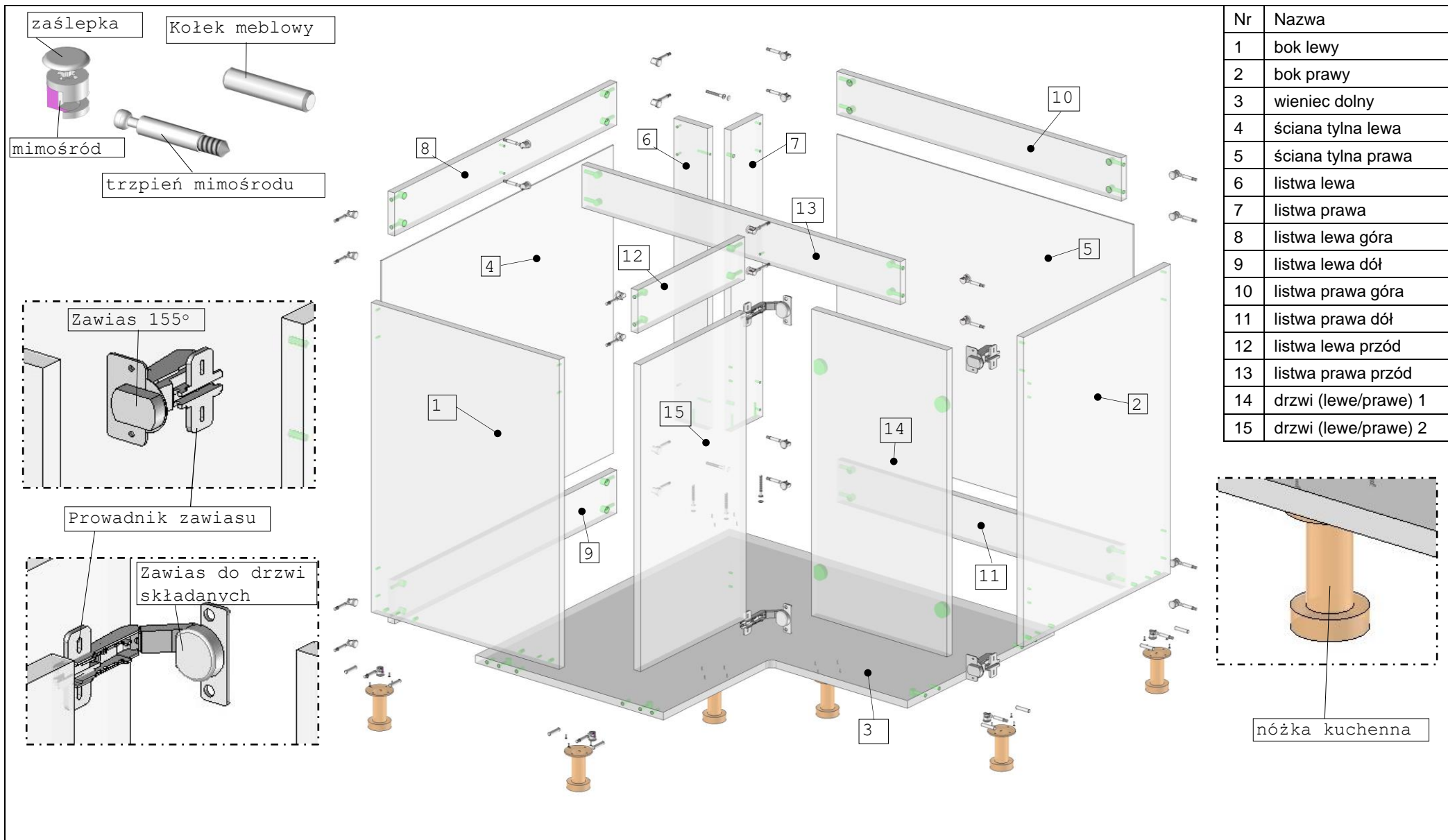

Nr	Nazwa
1	bok lewy
2	bok prawy
3	wieniec dolny
4	ściana tylna lewa
5	ściana tylna prawa
6	listwa lewa
7	listwa prawa
8	listwa lewa góra
9	listwa lewa dół
10	listwa prawa góra
11	listwa prawa dół
12	listwa lewa przód
13	listwa prawa przód
14	drzwi (lewe/prawe) 1
15	drzwi (lewe/prawe) 2

Szafka narożna 90° pod zlew - drzwi składane  
[DNZ01] – łączona na mimośrodowo



Położenie zlewu - konstrukcja szafki

Wersja - zlew prawy

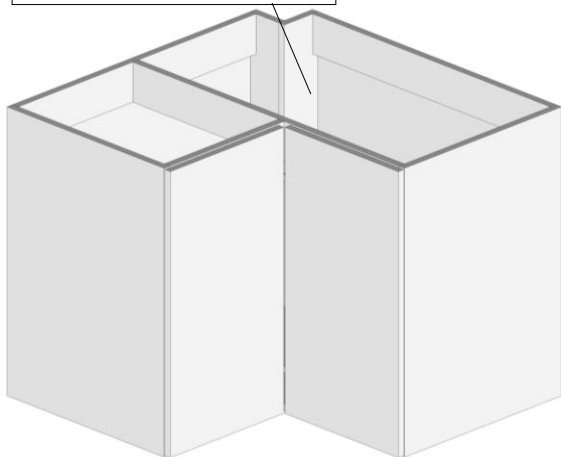

Wersja - zlew lewy

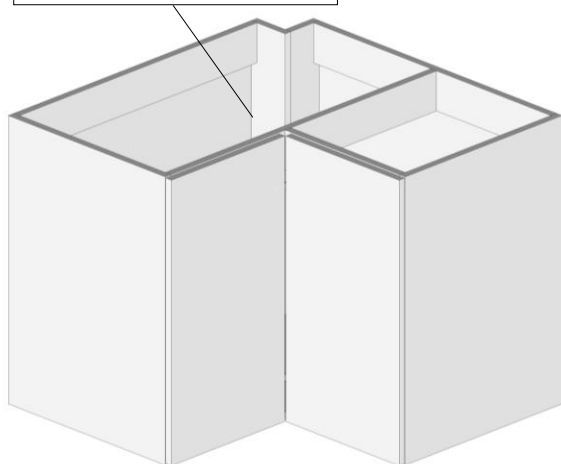

Kierunek otwierania frontu – rozkład drzwi  
(1-front z zawiasami, 2- front z prowadnikiem)

Drzwi prawe

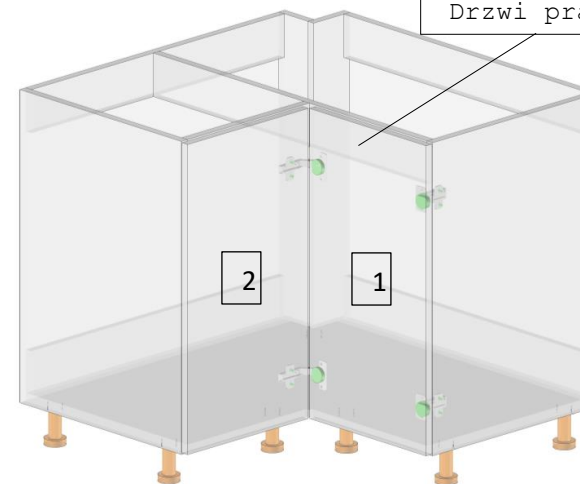

Drzwi lewe

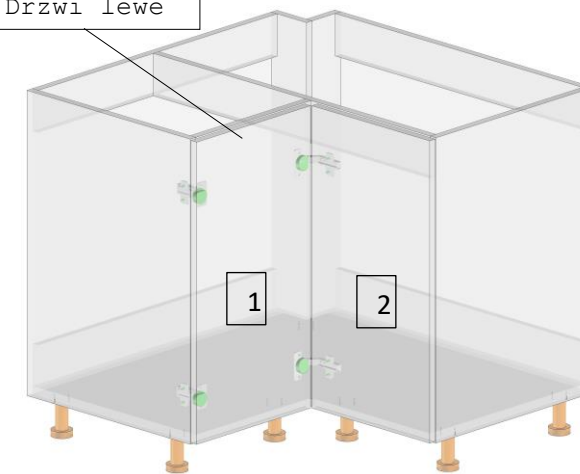

## Szafka narożna 90° pod zlew - drzwi składane [DNZ01] – łączona na mimośrodowo



Okuć elementy mebla za pomocą dołączonych komponentów. Sposób montażu poszczególnych okuć umieszczono w instrukcji „**Montaż akcesoriów**”.

Zwrócić uwagę aby w otworach nie znajdowały się pozostałości wiórów. W razie konieczności oczyścić otwory.

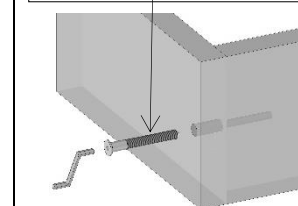
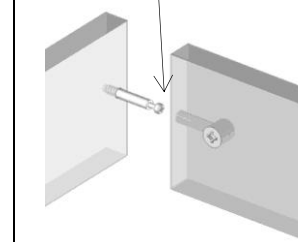
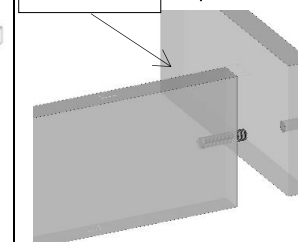
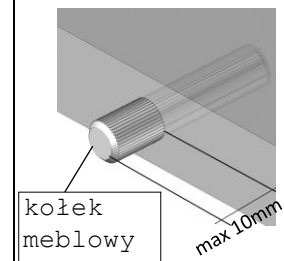
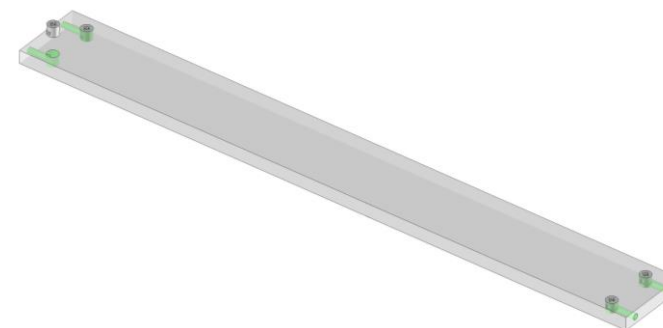
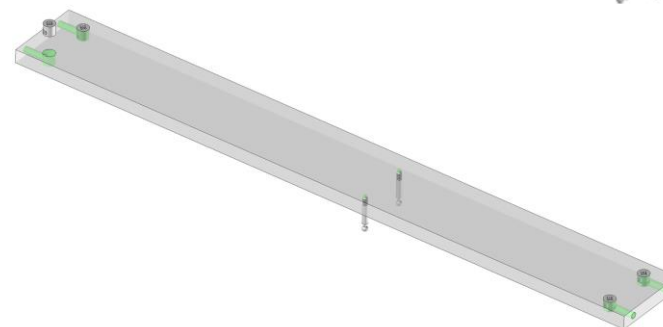
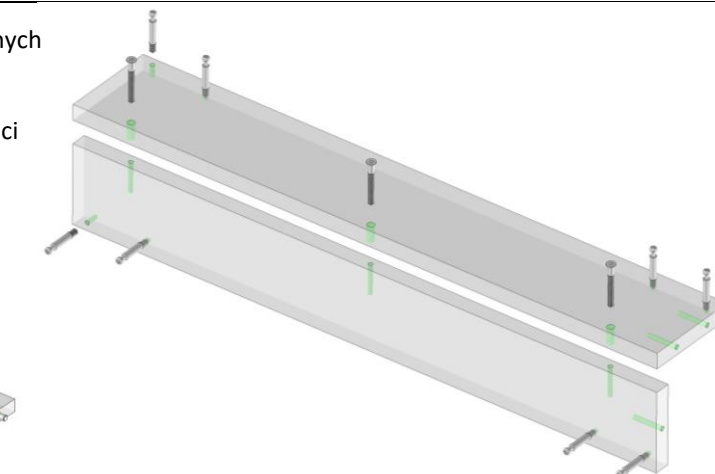
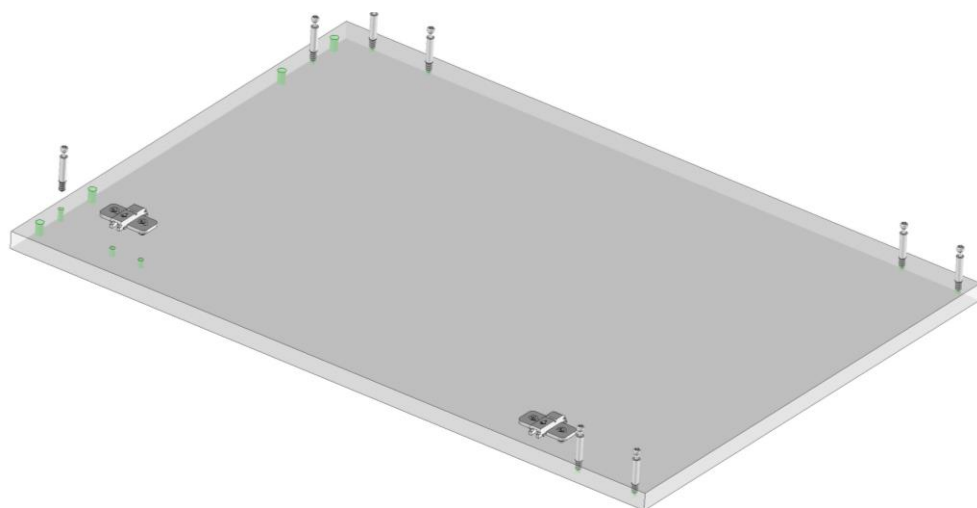
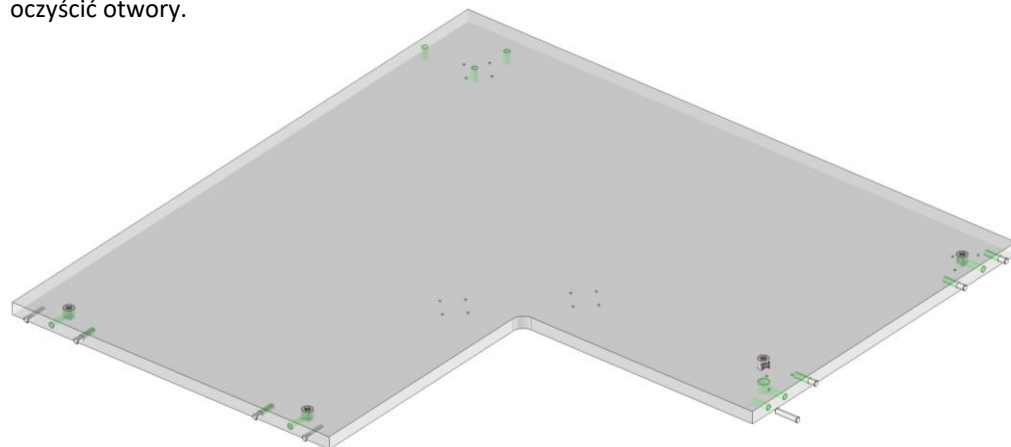

## Szafka narożna 90° pod zlew - drzwi składane [DNZ01] – łączona na mimośrodowo



Połączyć poszczególne elementy mebla ze sobą (rysunek przedstawia wersję korpusu z zlewem po prawej stronie - dla wersji z zlewem lewym rozkład listew wg. strony 2).

### **Zalecana kolejność montażu korpusu;**

- 1). Za pomocą konfirmatów skrócić ze sobą listwy 6 i 7.
- 2). Skręcony kątownik 6-7 połączyć z wieńcem dolnym 3.
- 3). Połączyć ze sobą listwy 12 i 13.
- 4). Listwy 8, 9, 10, 11 połączyć z kątownikiem 6-7.
- 5). Skręcone listwy 12-13 połączyć z;
  - listwą 8 – dla wersji z prawym zlewem,
  - listwą 10 – dla wersji z lewym zlewem.
- 6). Bok lewy 1 połączyć z wieńcem dolnym 3 oraz listwami 12 i 8.
- 7). Bok prawy 2 połączyć z wieńcem dolnym 3 oraz listwami 13 i 10.

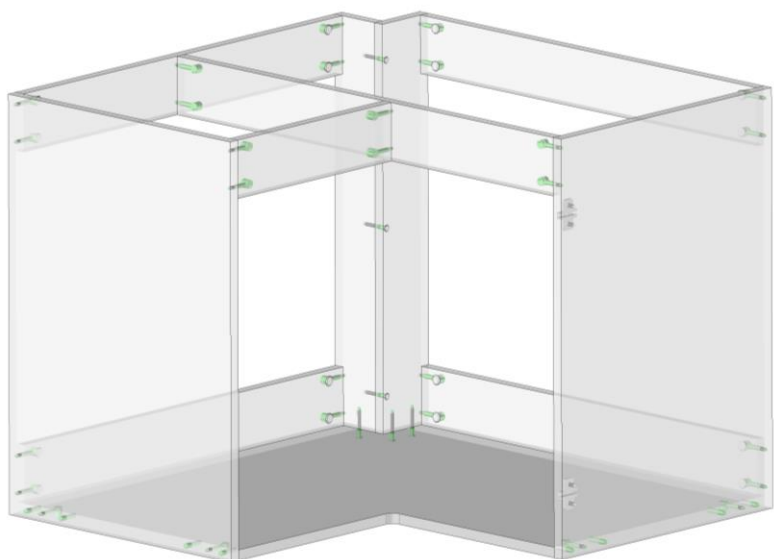
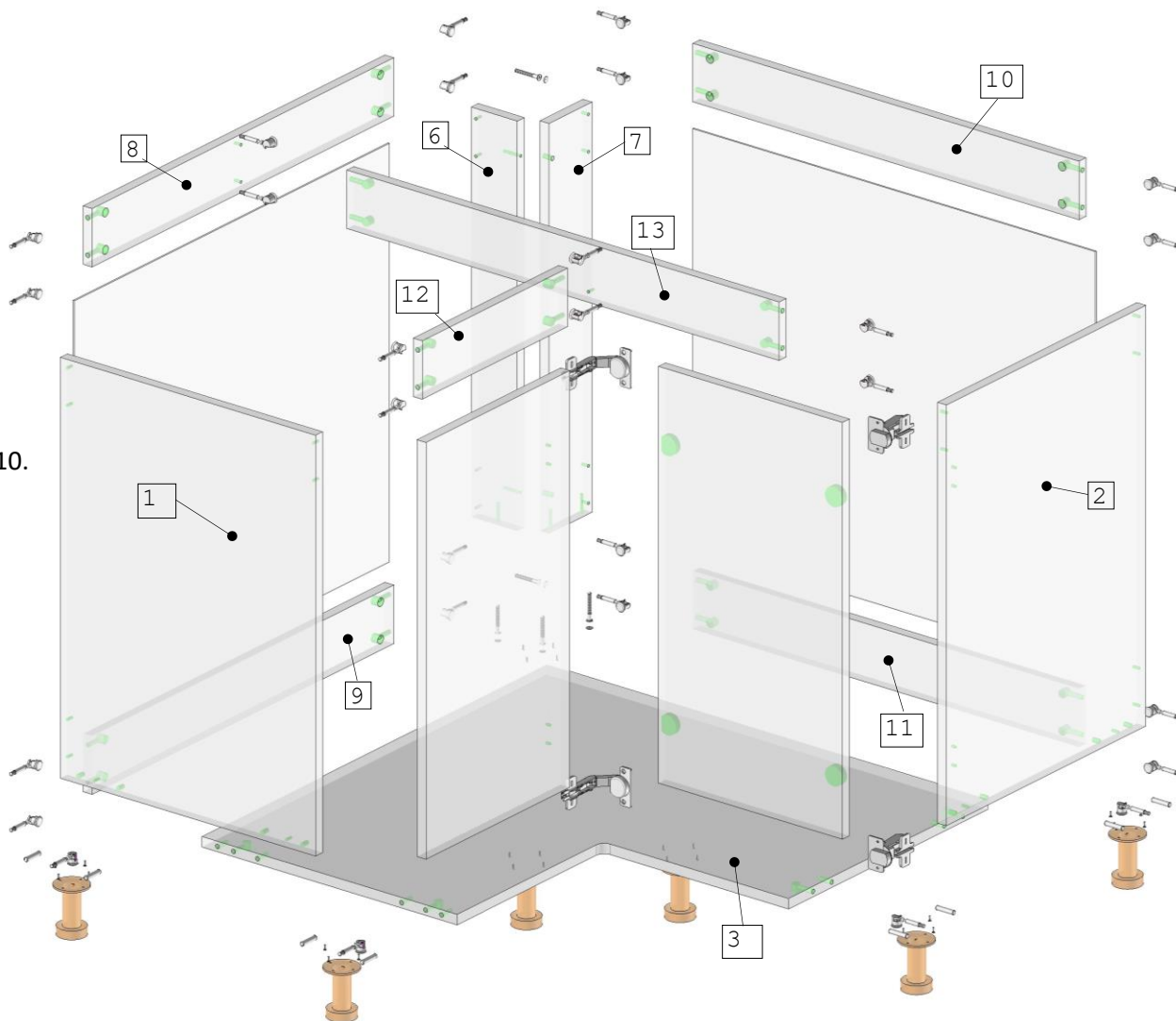

## Szafka narożna 90° pod zlew - drzwi składane [DNZ01] – łączona na mimośrodzie



Ustawić prostokątność szafki i zamontować ścianę tylną za pomocą dołączonych gwoździ (w zestawieniu elementów szafki znajdują się dwie ściany tylne – po stronie przyłącza wodno-kanalizacyjnego należy wykonać otwór rewizyjny lub nie montować ściany tylnej).

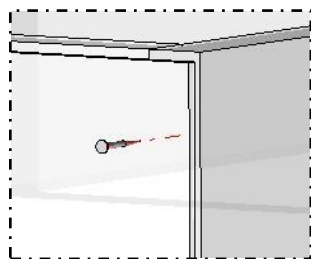
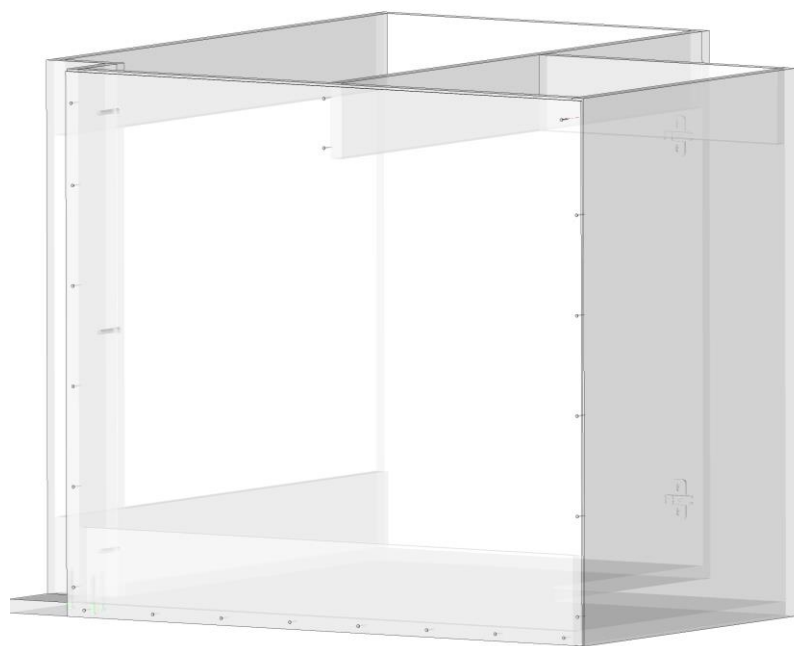

Do wieńca dolnego przykręcić nóżki kuchenne za pomocą dostarczonych wkrętów.

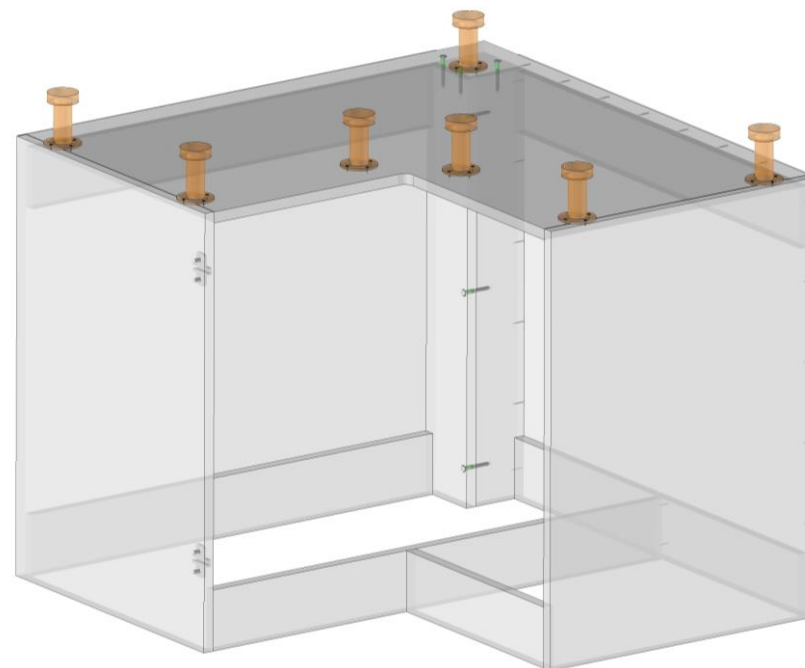

## Szafka narożna 90° pod zlew - drzwi składane [DNZ01] – łączona na mimośrodowo



Przykręcić zawiasy oraz prowadniki do drzwi.

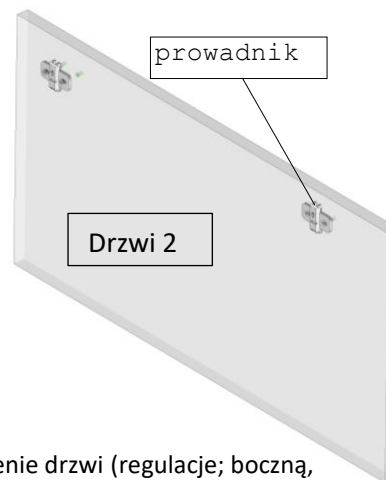
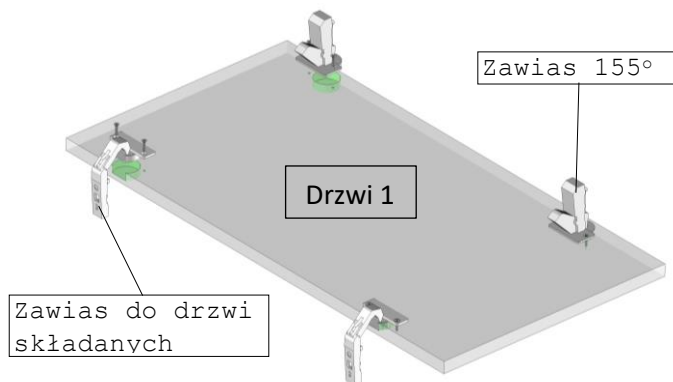

Okute drzwi połączyć ze sobą i zamontować do korpusu szafki. Wyregulować ustawienie drzwi (regulację; boczną, głębokości, szczeliny ustawiamy na zawiasach).

Regulacja położenia drzwi na wysokości odbywa się na prowadniku (położenie wkrętów, ustawienie żądanego położenia drzwi i dokręcenie wkrętów)

